



*ambasa*  
**DOOR**  
2024



Nowa kolekcja drzwi wewnętrznych **AMBASADOOR** jest prawdziwym symbolem luksusu, klasy i wyrafinowanego stylu. Zaprojektowana została z myślą o spełnieniu oczekiwań najbardziej wymagających klientów, wnosi do wnętrza elegancję, która w naturalny sposób komponuje się z różnorodnymi aranżacjami. Oparta na innowacyjnych rozwiązaniach konstrukcyjnych oraz wysokiej jakości materiałach, kolekcja **AMBASADOOR** to propozycja dla tych, którzy cenią sobie nie tylko funkcjonalność, ale także estetykę w każdym detalu.



Kolekcja **AMBASADOOR** powstała we współpracy technologów i projektantów **POL-SKONE** z marką **KAGO**. Obejmuje różnorodne warianty wykończeń i kolorów umożliwiając Klientom dopasowanie drzwi do indywidualnych preferencji wystroju wnętrza. Bez względu na to, czy preferujesz naturalne drewno czy unikalną i nowoczesną kolorystykę uni mat plus, w kolekcji **AMBASADOOR** znajdziesz produkty spełniające Twoje oczekiwania.



# KOLEKCJA *ambasador* DOOR

## SPIS TREŚCI

LUGO .....	4	OŚCIEŻNICA UKRYTA HARMONY .....	24
VIGO .....	6	OŚCIEŻNICA REGULOWANA DIN .....	25
ELDA .....	8	OŚCIEŻNICA REGULOWANA DIN DUO .....	26
MERIDA .....	12	OŚCIEŻNICA REGULOWANA REVES .....	27
FERA .....	16		
SIERO .....	18		
PABLO .....	20		
RUBI .....	22		



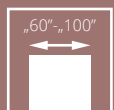

NA ZAPYTANIE

# LUGO

ramiak drewniany obłożony dwiema płytami HDF o powierzchni malowanej z ozdobnym frezowaniem o szerokości 12 mm.





AF1



AF2



AF3



AF4

biały	<b>1150</b> /1414,50	<b>1150</b> /1414,50	<b>1150</b> /1414,50	<b>1175</b> /1445,25
szary, beż	<b>1250</b> /1537,50	<b>1250</b> /1537,50	<b>1250</b> /1537,50	<b>1265</b> /1555,95
czarny, indian rose	<b>1350</b> /1660,50	<b>1350</b> /1660,50	<b>1350</b> /1660,50	<b>1375</b> /1691,25

#### WYPOSAŻENIE STANDARDOWE

ramiak drewniany obłożony dwiema płytami HDF o powierzchni malowanej z ozdobnym frezowaniem o szerokości 12 mm

wypełnienie płyta otworowana

zamek jednopunktowy, rozstaw 72 mm (sys. przylgowy) lub magnetyczny (sys. bezprzylgowy, REVES) wpuszczany, na klucz (rozstaw 90 mm), na wkładkę (rozstaw 85 mm) lub do blokady łazienkowej (rozstaw 90 mm) w kolorze srebrnym

zawiasy srebrne: typ T – do ościeżnicy system DIN („60”-„80” – 2 szt., „90” – 3 szt.), kryty DUO nikiel satyna („60”-„80” – 2 szt., „90” – 3 szt.) lub kryty TE chrom satyna („60”-„80” – 2 szt., „90” – 3 szt.)

kolor czarny RAL 9005:

(sys. przylgowy) zamek oraz zawiasy typ T w kolorze czarnym (sys. bezprzylgowy) blacha czołowa zamka magnetycznego oraz zawiasy kryte DUO, kryte TE w kolorze czarnym

#### WYPOSAŻENIE ZA DOPŁATĄ

obrzeże w kolorze czarnym lub szarym bez dopłaty

rozmiar „100” **40**/49,20

drzwi niższe o 50 mm (sys. przylgowy) lub 55 mm (sys. bezprzylgowy) bez dopłaty

ramiak (umożliwiający samodzielne skrócenie skrzydła drzwiowego do 50 mm) **30**/36,90

ramiak (umożliwiający samodzielne skrócenie skrzydła drzwiowego do 90 mm) **40**/49,20

zabezpieczenie dolnego ramiaka przed nadmiernym działaniem wilgoci za pomocą ABS (nie dot. skrzydeł z podcięciem wentylacyjnym) **20**/24,60

trzeci zawias w skrzydle:

typ T srebrny dla szer. „60”-„80” **30**/36,90

typ T czarny dla szer. „60”-„80” **95**/116,85

kryty DUO dla szer. „60”-„80” **110**/135,30

kryty TE dla szer. „60”-„80” **225**/276,75

zamiana zawiasu standardowego DUO na kolor czarny, biały (do 1 szt.) **20**/24,60

zmiana kolorystyki zamka DUO na kolor czarny, biały **20**/24,60

zmiana kolorystyki zawiasu typ T na kolor czarny **65**/79,95

zmiana kolorystyki zawiasu krytego TE na kolor biały lub czarny **120**/147,60

skrót rekuperacyjny bez dopłaty

system REVES **220**/270,60

podcięcie wentylacyjne **35**/43,05

system przesuwny - szczegółowe informacje w konfiguratorze

#### MALOWANE



001 biały  
RAL 9003



0M5 szary mat  
RAL 7047



0M6 beż mat  
NCSs2005-Y50R



002 czarny  
RAL 9005



0M9 indian rose  
NCSs4020-Y80R

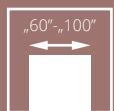

NA ZAPYTANIE

VIGO



ramiak drewniany obłożony dwiema płytami HDF o powierzchni malowanej z ozdobnym frezowaniem o szerokości 12 mm.



AF5



AF6



AF7



AF8

biały	<b>1150</b> /1414,50	<b>1150</b> /1414,50	<b>1150</b> /1414,50	<b>1175</b> /1445,25
szary, beż	<b>1250</b> /1537,50	<b>1250</b> /1537,50	<b>1250</b> /1537,50	<b>1265</b> /1555,95
czarny, indian rose	<b>1350</b> /1660,50	<b>1350</b> /1660,50	<b>1350</b> /1660,50	<b>1375</b> /1691,25

#### WYPOSAŻENIE STANDARDOWE

ramiak drewniany obłożony dwiema płytami HDF o powierzchni malowanej z ozdobnym frezowaniem o szerokości 12 mm

wypełnienie płyta otworowana

zamek jednopunktowy, rozstaw 72 mm (sys. przylgowy) lub magnetyczny (sys. bezprzylgowy, REVES) wpuszczany, na klucz (rozstaw 90 mm), na wkładkę (rozstaw 85 mm) lub do blokady łazienkowej (rozstaw 90 mm) w kolorze srebrnym

zawiasy srebrne: typ T – do ościeżnicy system DIN („60”-„80” – 2 szt., „90” – 3 szt.), kryty DUO nikiel satyna („60”-„80” – 2 szt., „90” – 3 szt.) lub kryty TE chrom satyna („60”-„80” – 2 szt., „90” – 3 szt.)

kolor czarny RAL 9005:

(sys. przylgowy) zamek oraz zawiasy typ T w kolorze czarnym (sys. bezprzylgowy) blacha czołowa zamka magnetycznego oraz zawiasy kryte DUO, kryte TE w kolorze czarnym

#### MALOWANE



001 biały  
RAL 9003



0M5 szary mat  
RAL 7047



0M6 beż mat  
NCSs2005-Y50R



002 czarny  
RAL 9005



0M9 indian rose  
NCSs4020-Y80R

#### WYPOSAŻENIE ZA DOPŁATĄ

obrzeże w kolorze czarnym lub szarym	bez dopłaty
drzwi niższe o 50 mm (sys. przylgowy) lub 55 mm (sys. bezprzylgowy)	bez dopłaty
rozmiar „100”	<b>40</b> /49,20
ramiak (umożliwiający samodzielne skrócenie skrzydła drzwiowego do 50 mm)	<b>30</b> /36,90
ramiak (umożliwiający samodzielne skrócenie skrzydła drzwiowego do 90 mm)	<b>40</b> /49,20
zabezpieczenie dolnego ramiaka przed nadmiernym działaniem wilgoci za pomocą ABS (nie dot. skrzydeł z podcięciem wentylacyjnym)	<b>20</b> /24,60
trzeci zawias w skrzydle:	
typ T srebrny dla szer. „60”-„80”	<b>30</b> /36,90
typ T czarny dla szer. „60”-„80”	<b>95</b> /116,85
kryty DUO dla szer. „60”-„80”	<b>110</b> /135,30
kryty TE dla szer. „60”-„80”	<b>225</b> /276,75
zamiana zawiasu standardowego DUO na kolor czarny, biały (do 1 szt.)	<b>20</b> /24,60
zmiana kolorystyki zawiasu typ T na kolor czarny	<b>65</b> /79,95
zmiana kolorystyki zamka DUO na kolor czarny, biały	<b>20</b> /24,60
zmiana kolorystyki zawiasu krytego TE na kolor biały lub czarny	<b>120</b> /147,60
skrót rekuperacyjny	bez dopłaty
system REVES	<b>220</b> /270,60
podcięcie wentylacyjne	<b>35</b> /43,05
system przesuwny - szczegółowe informacje w konfiguratorze	

DODATKOWE KONFIGURACJE I OPCJE PRODUKTU - po konsultacji z działem Handlowym

cena skrzydła **netto**/brutto (PLN, VAT 23%)



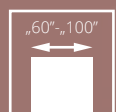

NA ZAPYTANIE

ELDA



ramiak drewniany obłożony dwiema płytami HDF o powierzchni fornirowanej z ozdobnym frezowaniem w kolorze czarnym o szerokości 12 mm.



AF1



AF2



AF3



AF4

dąb europejski

**1350/1660,50**

**1350/1660,50**

**1350/1660,50**

**1450/1783,50**

#### WYPOSAŻENIE STANDARDOWE

ramiak drewniany obłożony dwiema płytami HDF o powierzchni fornirowanej z ozdobnym frezowaniem w kolorze czarnym o szerokości 12 mm.

wypełnienie płyta otworowana

zamek jednopunktowy, rozstaw 72 mm (sys. przylgowy) lub magnetyczny (sys. bezprzylgowy, REVES) wpuszczany na klucz (rozstaw 90 mm), na wkładkę (rozstaw 85 mm) lub do blokady łazienkowej (rozstaw 90 mm) w kolorze czarnym

zawiasy: typ T czarny – do ościeżnicy system DIN („60”-„80” – 2 szt., „90” – 3 szt.), kryty DUO czarny („60”-„80” – 2 szt., „90” – 3 szt.) lub kryty TE czarny („60”-„80” – 2 szt., „90” – 3 szt.)

#### WYPOSAŻENIE ZA DOPŁATĄ

rozmiar „100”	<b>+20%</b>
drzwi niższe o 50 mm (sys. przylgowy) lub 55 mm (sys. bezprzylgowy)	bez dopłaty
ramiak (umożliwiający samodzielne skrócenie skrzydła drzwiowego do 50 mm)	<b>30/36,90</b>
ramiak (umożliwiający samodzielne skrócenie skrzydła drzwiowego do 90 mm)	<b>40/49,20</b>
zabezpieczenie dolnego ramiaka przed nadmiernym działaniem wilgoci za pomocą ABS (nie dot. skrzydeł z podcięciem wentylacyjnym)	<b>20/24,60</b>
trzeci zawias w skrzydle:	
typ T czarny dla szer. „60”-„80”	<b>95/116,85</b>
kryty DUO czarny dla szer. „60”-„80”	<b>130/159,90</b>
kryty TE czarny dla szer. „60”-„80”	<b>345/424,35</b>
skrót rekuperacyjny	bez dopłaty
system REVES	<b>220/270,60</b>
podcięcie wentylacyjne	<b>35/43,05</b>
system przesuwny - szczegółowe informacje w konfiguratorze	

DODATKOWE KONFIGURACJE I OPCJE PRODUKTU - po konsultacji z działem Handlowym

#### FORNIROWANE



dąb europejski  
334



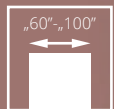

NA ZAPYTANIE

# ELDA



ramiak drewniany obłożony dwiema płytami HDF o powierzchni formowanej z ozdobnym frezowaniem w kolorze czarnym o szerokości 12 mm.





AF5



AF6



AF7



AF8

dąb europejski

**1350**/1660,50

**1350**/1660,50

**1350**/1660,50

**1350**/1660,50

#### WYPOSAŻENIE STANDARDOWE

ramiak drewniany obłożony dwiema płytami HDF o powierzchni fornirowanej z ozdobnym frezowaniem w kolorze czarnym o szerokości 12 mm

wypełnienie płyta otworowana

zamek jednopunktowy, rozstaw 72 mm (sys. przylgowy) lub magnetyczny (sys. bezprzylgowy, REVES) wpuszczany na klucz (rozstaw 90 mm), na wkładkę (rozstaw 85 mm) lub do blokady łazienkowej (rozstaw 90 mm) w kolorze czarnym

zawiasy: typ T czarny – do ościeżnicy system DIN („60”-„80” – 2 szt., „90” – 3 szt.), kryty DUO czarny („60”-„80” – 2 szt., „90” – 3 szt.) lub kryty TE czarny („60”-„80” – 2 szt., „90” – 3 szt.)

#### WYPOSAŻENIE ZA DOPŁATĄ

rozmiar „100”	<b>+20%</b>
drzwi niższe o 50 mm (sys. przylgowy) lub 55 mm (sys. bezprzylgowy)	bez dopłaty
ramiak (umożliwiający samodzielne skrócenie skrzydła drzwiowego do 50 mm)	<b>30</b> /36,90
ramiak (umożliwiający samodzielne skrócenie skrzydła drzwiowego do 90 mm)	<b>40</b> /49,20
zabezpieczenie dolnego ramiaka przed nadmiernym działaniem wilgoci za pomocą ABS (nie dot. skrzydeł z podcięciem wentylacyjnym)	<b>20</b> /24,60
trzeci zawias w skrzydle:	
typ T czarny dla szer. „60”-„80”	<b>95</b> /116,85
kryty DUO czarny dla szer. „60”-„80”	<b>130</b> /159,90
kryty TE czarny dla szer. „60”-„80”	<b>345</b> /424,35
skrót rekuperacyjny	bez dopłaty
system REVES	<b>220</b> /270,60
podcięcie wentylacyjne	<b>35</b> /43,05
system przesuwny - szczegółowe informacje w konfiguratorze	

DODATKOWE KONFIGURACJE I OPCJE PRODUKTU - po konsultacji z działem Handlowym

#### FORNIROWANE



dąb europejski  
334

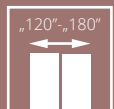
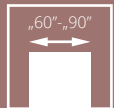

# MERIDA



ramiaki wykonane w wysokiej jakości MDF - pionowe o grubości 40 mm i poziome o grubości 35 mm. Szprosy o szerokości 20 mm.



A1S1



A1S2



A1S3



A1S4

UNI MAT PLUS

**985/1211,55**

**985/1211,55**

**985/1211,55**

**985/1211,55**

#### WYPOSAŻENIE STANDARDOWE

ramiaki wykonane w wysokiej jakości MDF - pionowe o grubości 40 mm i poziome o grubości 35 mm

szprosy w kolorystyce powierzchni skrzydła wykonane z MDF o szerokości 20 mm

szyba hartowana biały mat lub przezierna o grubości 4 mm

zamek jednopunktowy, rozstaw 72 mm (sys. przylgowy) lub magnetyczny (sys. bezprzylgowy) wpuszczany, na klucz (rozstaw 90 mm), na wkładkę (rozstaw 85 mm) lub do blokady łazienkowej (rozstaw 90 mm) w kolorze srebrnym

zawiasy: typ B srebrne – do ościeżnicy system DIN lub kryty DUO nikiel satyna („60”-„90” – 3 szt.)

kolor czarny 244:

(sys. przylgowy) zamek w kolorze czarnym, zawiasy w kolorze nikiel szczotkowany

(sys. bezprzylgowy) zamek i zawiasy kryte w kolorze czarnym

#### WYPOSAŻENIE ZA DOPŁATĄ

drzwi niższe o 50 mm (sys. przylgowy) lub 55 mm (sys. bezprzylgowy) bez dopłaty

szprosy w kolorze czarnym bez dopłaty

podcięcie wentylacyjne **35/43,05**

zamiana zawiasu standardowego DUO na kolor czarny, biały (do 1 szt.) **20/24,60**

zmiana kolorystyki zamka DUO na kolor czarny, biały **20/24,60**

system przesuwny - szczegółowe informacje w konfiguratorze

DODATKOWE KONFIGURACJE I OPCJE PRODUKTU - po konsultacji z działem Handlowym

#### UNI MAT PLUS



grafito 640



titano 641

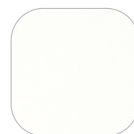

biały 642



beż 643



czarny 644



lava 645



stone 646



indigo 647



moss 648



sage 649



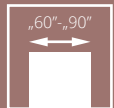

NA ZAPYTANIE

# MERIDA



ramiaki wykonane w wysokiej jakości MDF - pionowe o grubości 40 mm i poziome o grubości 35 mm. Szprosy o szerokości 20 mm.



A01



A1S6



A1S8



A1S10

UNI MAT PLUS

**885**/1088,55

**985**/1211,55

**985**/1211,55

**985**/1211,55

#### WYPOSAŻENIE STANDARDOWE

ramiaki wykonane w wysokiej jakości MDF - pionowe o grubości 40 mm i poziome o grubości 35 mm

szprosy w kolorystyce powierzchni skrzydła wykonane z MDF o szerokości 20 mm

płycina o grubości 12 mm (wersja A01)

szyba hartowana biały mat lub przezierna o grubości 4 mm

zamek jednopunktowy, rozstaw 72 mm (sys. przylgowy) lub magnetyczny (sys. bezprzylgowy) wpuszczany, na klucz (rozstaw 90 mm), na wkładkę (rozstaw 85 mm) lub do blokady łazienkowej (rozstaw 90 mm) w kolorze srebrnym

zawiasy: typ B srebrne – do ościeżnicy system DIN lub kryty DUO nikiel satyna („60”-„90” – 3 szt.)

kolor czarny 244:

(sys. przylgowy) zamek w kolorze czarnym, zawiasy w kolorze nikiel szczotkowany

(sys. bezprzylgowy) zamek i zawiasy kryte w kolorze czarnym

#### WYPOSAŻENIE ZA DOPŁATĄ

drzwi niższe o 50 mm (sys. przylgowy) lub 55 mm (sys. bezprzylgowy) bez dopłaty

szprosy w kolorze czarnym bez dopłaty

podcięcie wentylacyjne **35**/43,05

zamiana zawiasu standardowego DUO na kolor czarny, biały (do 1 szt.) **20**/24,60

zmiana kolorystyki zamka DUO na kolor czarny, biały **20**/24,60

system przesuwny - szczegółowe informacje w konfiguratorze

DODATKOWE KONFIGURACJE I OPCJE PRODUKTU - po konsultacji z działem Handlowym

#### UNI MAT PLUS



grafito 640



titano 641

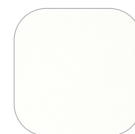

biały 642



beż 643



czarny 644



lava 645



stone 646



indigo 647



moss 648



sage 649

cena skrzydła **netto**/brutto (PLN, VAT 23%)



SYSTEM  
bezprzylgowy



„60”-„100”



„120”-„180”



FERA

rama skrzydła zbudowana z najwyższej jakości profili stalowych pokrytych farbą proszkową strukturalną w kolorze ramy. Szprost konstrukcyjny o szerokości 20 mm.





AS1



AS2



AS3



AS4

OS0, OS1, OS2, OS3

**3599/4426,77**

**3599/4426,77**

**3599/4426,77**

**3599/4426,77**

#### WYPOSAŻENIE STANDARDOWE

rama skrzydła zbudowana z najwyższej jakości profili stalowych pokrytych farbą proszkową strukturalną w kolorze ramy  
szprosy konstrukcyjne metalowe naszybowe o szerokości 20 mm  
szkło hartowane przeziernie lub satyna biała o grubości 4 mm  
szyba matowa od strony zawiasowej  
obustronny pochwyty w postaci kątownika w kolorze skrzydła  
magnes do zamykania skrzydła  
ościeżnica z kątownika stalowego  
zawiasy („60”-„90” – 3 szt.) w kolorze skrzydła

#### WYPOSAŻENIE ZA DOPŁATĄ

kolor OS3 miedź struktura **300/369,00**  
drzwi wyższe lub niższe o 50 mm bez dopłaty  
drzwi wyższe lub niższe do 50 mm (niestandardowy wymiar) **100/123,00**  
drzwi wyższe o 100 mm **+10%**  
drzwi wyższe od 50 do 100 mm (niestandardowy wymiar) **+10% + 100/123,00**  
drzwi o niestandardowych wymiarach szerokości **100/123,00**

#### KOLORYSTYKA USZCZELEK I WKRĘTÓW

kolor	kolor zawiasów	kolor uszczelki przyszybowej (szprosy)	kolor wkrętów do ramki
OS1 RAL 9003 (biały)	w kolorze skrzydła	biały	biały
OS2 RAL 9005 (czarny)	w kolorze skrzydła	czarny	czarny
OS0 antracyt	w kolorze skrzydła	antracyt	czarny
OS3 miedź	w kolorze skrzydła	czarny	czarny

#### WYMIARY DRZWI

drzwi jednoskrzydłowe				drzwi dwuskrzydłowe			
typ	Ss	Sd	So	typ	Ss	Sd	So
„60”	625	639	645	„60”+ „60”	625 + 625	1271	1277
„70”	725	739	745	„70”+ „70”	725 + 725	1471	1477
„80”	825	839	845	„80”+ „80”	825 + 825	1671	1677
„90”	925	939	945	„90”+ „90”	925 + 925	1871	1877
„100”	1025	1039	1045	„100”+ 100”	1025 + 1025	2071	2077
Hs - 2040 mm, Hd - 2057 mm, Ho - 2060 mm							
- 50 mm wysokość - Hs - 1990 mm, Hd - 2007 mm, Ho - 2010 mm							
+ 50 mm wysokość - Hs - 2090 mm, Hd - 2107 mm, Ho - 2110 mm							
+ 100 mm wysokość - Hs - 2140 mm, Hd - 2157 mm, Ho - 2160 mm							
Ss, Hs - szerokość/wysokość po zewnętrznej stronie skrzydła, Sd, Hd - szerokość/wysokość po zewnętrznej stronie ościeżnicy So, Ho - szerokość/wysokość proponowanego otworu montażowego							

#### KOLORYSTYKA



OS1 RAL 9003 struktura



OS2 RAL 9005 struktura



OS0 antracyt struktura



OS3 miedź struktura

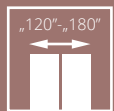
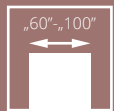

NA ZAPYTANIE

# SIERO



solidna konstrukcja w postaci drewnianego ramiaka, aluminiowe listwy dekoracyjne w kolorze czarnym lub miedzianym o szerokości 25 mm oraz 10 mm .

# SIERO



AD1

UNI MAT PLUS

975/1199,25



AD2

975/1199,25



AD3

1075/1322,25



AD4

1075/1322,25

## WYPOSAŻENIE STANDARDOWE

ramiak drewniany obłożony dwiema płytami HDF o powierzchni UNI MAT PLUS z ozdobnymi listwami aluminiowymi w kolorze czarny mat lub miedź mat o szerokości 25 mm oraz 10 mm

wypełnienie stanowi płyta otworowana

zamek jednopunktowy, rozstaw 72 mm (sys. przylgowy) lub magnetyczny (sys. bezprzylgowy, REVES) wpuszczany na klucz (rozstaw 90 mm), na wkładkę (rozstaw 85 mm) lub do blokady łazienkowej (rozstaw 90 mm) w kolorze czarnym

zawiasy: typ T czarny – do ościeżnicy system DIN („60”-„80” – 2 szt., „90” – 3 szt.), kryty DUO czarny („60”-„80” – 2 szt., „90” – 3 szt.) lub kryty TE czarny („60”-„80” – 2 szt., „90” – 3 szt.)

## WYPOSAŻENIE ZA DOPLATĄ

rozmiar „100”	<b>+20%</b>
drzwi niższe o 50 mm (sys. przylgowy) lub 55 mm (sys. bezprzylgowy)	bez dopłaty
podcięcie wentylacyjne	<b>35/43,05</b>
skrót rekuperacyjny	bez dopłaty
system REVES	<b>220/270,60</b>
trzeci zawias w skrzydle:	
typ T czarny dla szer. „60”-„80”	<b>95/116,85</b>
kryty DUO czarny dla szer. „60”-„80”	<b>130/159,90</b>
kryty TE czarny dla szer. „60”-„80”	<b>345/424,35</b>
system przesuwny - szczegółowe informacje w konfiguratorze	

DODATKOWE KONFIGURACJE I OPCJE PRODUKTU - po konsultacji z działem Handlowym

## UNI MAT PLUS



grafito 640



titano 641

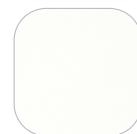

biały 642



beż 643



czarny 644



lava 645



stone 646



indigo 647



moss 648



sage 649

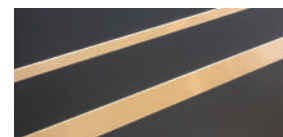

dekory aluminiowe  
w kolorze  
miedzianym mat



dekory aluminiowe  
w kolorze  
czarnym mat

cena skrzydła netto/brutto (PLN, VAT 23%)



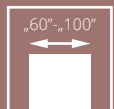

NA ZAPYTANIE

# PABLO



solidna konstrukcja w postaci drewnianego ramiaka, 3 warstwowy system malowania zapewniający trwałość koloru na wiele lat. Ozdobne frezowanie o szerokości 4 mm.

# PABLO



AF1

AF2

AF3

AF4

biały	<b>1650/2029,50</b>	<b>1650/2029,50</b>	<b>1650/2029,50</b>	<b>1650/2029,50</b>
szary, beż	<b>1750/2152,50</b>	<b>1750/2152,50</b>	<b>1750/2152,50</b>	<b>1750/2152,50</b>
czarny, indian rose	<b>1850/2275,50</b>	<b>1850/2275,50</b>	<b>1850/2275,50</b>	<b>1850/2275,50</b>

## WYPOSAŻENIE STANDARDOWE

płytcina z ozdobnym frezowaniem o grubości 4 mm  
 zamek jednopunktowy, rozstaw 72 mm (sys. przylgowy) lub magnetyczny (sys. bezprzylgowy, REVES) wpuszczany na klucz (rozstaw 90 mm), na wkładkę (rozstaw 85 mm) lub do blokady łazienkowej (rozstaw 90 mm) w kolorze srebrnym  
 zawiasy: typ K – do ościeżnicy system DIN, kryty DUO nikiel satyna („60”-„80” – 2 szt., „90” – 3 szt.) lub kryty TE chrom satyna („60”-„80” – 2 szt., „90” – 3 szt.)  
 kolor czarny RAL 9005:  
 (sys. przylgowy) zamek w kolorze czarnym, zawiasy w kolorze srebrnym (sys. bezprzylgowy) blacha czołowa zamka magnetycznego oraz zawiasy DUO, TE w kolorze czarnym  
 brak możliwości zastosowania samozamykacza

## WYPOSAŻENIE ZA DOPŁATĄ

rozmiar „100”	<b>+10%</b>
drzwi niższe o 50 mm (sys. przylgowy) lub 55 mm (sys. bezprzylgowy)	bez dopłaty
skrót rekuperacyjny	bez dopłaty
trzeci zawias w skrzydle:	
typ K dla szer. „60”-„80”	<b>40/49,20</b>
kryty DUO dla szer. „60”-„80”	<b>110/49,20</b>
kryty TE dla szer. „60”-„80”	<b>225/276,75</b>
podcięcie wentylacyjne	<b>35/43,05</b>
zamiana zawiasu standardowego DUO na kolor biały, czarny (do 1 szt.)	<b>20/24,60</b>
zmiana kolorystyki zamka DUO na kolor czarny, biały	<b>20/24,60</b>
zmiana kolorystyki zawiasu krytego TE na kolor biały lub czarny	<b>120/147,60</b>
system REVES	<b>220/270,60</b>
system przesuwny - szczegółowe informacje w konfiguratorze	

DODATKOWE KONFIGURACJE I OPCJE PRODUKTU - po konsultacji z działem Handlowym

## MALOWANE

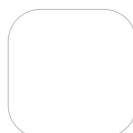

001 biały  
RAL 9003



0M5 szary mat  
RAL 7047



0M6 beż mat  
NCSs2005-Y50R



002 czarny  
RAL 9005



0M9 indian rose  
NCSs4020-Y80R





RUBI

klasa **RC2**  
antywłamaniowości

parametr **37dB**  
dźwiękoizolacyjności

Dekory aluminiowe w kolorze czarnym o szerokości  
25 mm i 10 mm.





# RUBI



A00



AD1



AD2



AD3

	A00		AD1		AD2		AD3	
	ość. drewniana	ość. metalowa	ość. drewniana	ość. metalowa	ość. drewniana	ość. metalowa	ość. drewniana	ość. metalowa
UNI MAT PLUS	<b>2595</b> /3191,85	<b>2610</b> /3210,30	<b>2940</b> /3616,20	<b>2955</b> /3634,65	<b>2940</b> /3616,20	<b>2955</b> /3634,65	<b>2915</b> /3585,45	<b>2925</b> /3597,75
MALOWANE biały RAL 9003*	<b>3199</b> /3934,77	<b>3095</b> /3806,85	<b>3545</b> /4360,35	<b>3435</b> /4225,05	<b>3545</b> /4360,35	<b>3435</b> /4225,05	<b>3516</b> /4324,68	<b>3405</b> /4188,15
FORNIROWANE	<b>3420</b> /4206,60	<b>3220</b> /3960,60	<b>3765</b> /4630,95	<b>3565</b> /4384,95	<b>3765</b> /4630,95	<b>3565</b> /4384,95	<b>3725</b> /4581,75	<b>3525</b> /4335,75

## WYPOSAŻENIE STANDARDOWE

dekory aluminiowe w kolorze czarnym jednostronnie  
 zawiasy czopowe wkręcane regulowane – 3 szt. w kolorze srebrnym  
 osłonki na zawiasy w kolorze czarnym  
 zamek listwowy (rozstaw 72 mm) z czteropunktowym ryglowaniem w kolorze czarnym  
 blachy zaczepowe, regulowane, wzmocnione (dot. drzwi z ościeżnicą drewnianą) w kolorze czarnym  
 bolce antywyważeniowe – 3 szt. w kolorze czarnym  
 wizjer ø15 w kolorze czarnym  
 próg dębowy lakierowany

## WYMIARY

drzwi z ościeżnicą drewnianą: 895x2067 mm, 995x2067 mm, 1095x2067 mm. Wersja „90 plus” (pozwala uzyskać światło przejścia min. 900 mm przy otwarciu skrzydła o kąt 90°) 1005x2067 mm  
 drzwi z ościeżnicą metalową:  
 917x2078 mm, 1017x2078 mm, 1117x2078 mm  
 Wersja „90 plus” (pozwala uzyskać światło przejścia min. 900 mm przy otwarciu skrzydła o kąt 90°) 1027x2078 mm

## WYPOSAŻENIE ZA DOPŁATĄ

drzwi o wysokości (Hd) 1950 mm (dot. ość. drewnianej)	<b>+10%</b>
drzwi o wysokości (Hc) 1961 mm, 2011 mm (dot. ość. metalowej)	<b>+10%</b>
komplet wkładek klasy 6 w kolorze czarnym	<b>210</b> /258,30
uszczelka opadająca (bez progu)	<b>260</b> /319,80
zamiana progu dębowego na próg ze stali nierdzewnej (dot. ościeżnicy metalowej)	<b>80</b> /98,40
wkładka WILKA w kolorze czarnym	<b>190</b> /233,70
obrzeże skrzydła w kolorze czarnym, szarym lub grafit	<b>60</b> /73,80
próg dębowy w kolorze czarnym, szarym lub grafit	bez dopłaty



dekory aluminiowe w kolorze czarnym o szerokości 25 mm i 10 mm

## MALOWANE

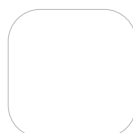

001 biały RAL 9003



0M5 szary mat RAL 7047



0M6 beż mat NCSs2005-Y50R



002 czarny RAL 9005



0M9 indian rose NCSs4020-Y80R

## FORNIROWANE



dąb europejski 334

## UNI MAT PLUS



pełna kolorystyka



klamka w kolorze czarnym

klamka GARDA **255**/313,65

rozeża GARDA **100**/123,00

\*czarny RAL 9005, indian rose NCSs4020-Y80R - dopłata **200**/246,00 \*beż NCSs2005-Y50R - dopłata **100**/123,00

cena skrzydła netto/brutto (PLN, VAT 23%)

# OŚCIEŻNICA UKRYTA HARMONY

dla LUGO, VIGO, ELDA, SIERO



otwierane na zewnątrz



otwierane do wewnątrz

## ościeżnica kryta HARMONY do drzwi jednoskrzydłowych

wymiary skrzydła i ilość zawiasów

„60”-„80” x 2040/2050 mm (2 zawiasy kryte)

„90”-„100” x 2040/2050 mm (3 zawiasy kryte)

RAL 9003 (zawiasy białe)  
RAL 9005 (zawiasy czarne)  
RAL 7047, NCSs2005-Y50R  
(zawiasy chrom satyna)

**920**/1131,60

**1005**/1236,15

do samodzielnego  
pomalowania  
(aluminium surowe)

**799**/982,77

**884**/1087,32

ościeżnice wyższe - po konsultacji z działem Handlowym

## WYPOSAŻENIE DODATKOWE

przystosowanie ościeżnicy pod zamek rolkowy HOBES 2784

**80**/98,40

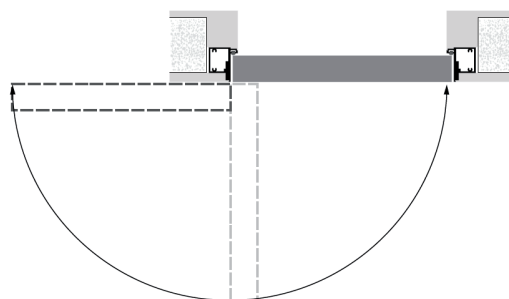

drzwi otwierane na zewnątrz

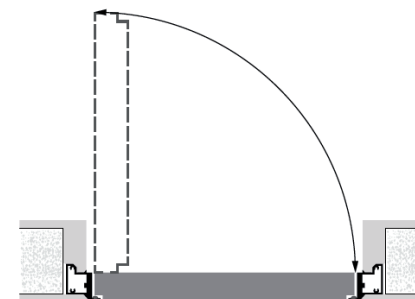

drzwi otwierane do wewnątrz

## WYPOSAŻENIE DODATKOWE

OŚCIEŻNICA KRYTA				wysokość	
szerokość				Hd	Ho
typ	S <sub>d</sub> **	S <sub>d</sub> *	S <sub>o</sub>		
„60”	693	696	710	2092*	2100*
„70”	793	796	810		
„80”	893	896	910		
„90”	993	996	1010		
„100”	1093	1096	1110	2082**	2090**

\* drzwi otwierane do wewnątrz

\*\* drzwi otwierane na zewnątrz

S<sub>d</sub> - szerokość drzwi po zewnętrznej stronie ościeżnicy

S<sub>o</sub> - szerokość otworu montażowego

Hd - wysokość drzwi po zewnętrznej stronie ościeżnicy

Ho - wysokość otworu montażowego

# OŚCIEŻNICA REGULOWANA DIN

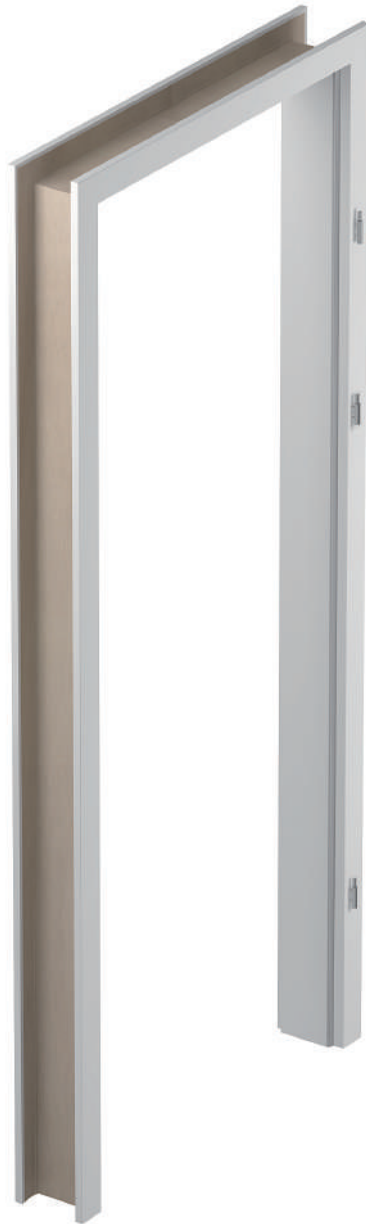

S<sub>d</sub> – szerokość drzwi po zewnętrznej stronie ościeżnicy  
 S<sub>op</sub> – szerokość drzwi po wewnętrznej stronie opaski  
 S<sub>s</sub> – szerokość skrzydła  
 S<sub>o</sub> – szerokość otworu montażowego  
 H<sub>d</sub> – wysokość drzwi po zewnętrznej stronie ościeżnicy  
 H<sub>op</sub> – wysokość drzwi po wewnętrznej stronie opaski  
 H<sub>s</sub> – wysokość skrzydła  
 H<sub>o</sub> – wysokość otworu montażowego

cena ościeżnicy **netto**/brutto (PLN, VAT 23%)

ościeżnica regulowana DIN		UNI MAT PLUS	MALOWANE 001 biały RAL 9003	OM6 beż mat (NCS s 2005Y50R)	FORNIROWANE 334	002 czarny (RAL 9005)
symbol	zakres [mm]			OM5 szary mat (RAL 7047)		OM9 indian rose NCSs4020-Y80R
ZP1A	75-85	511/628,53	762/937,26	862/1060,26	940/1156,20	962/1183,26
ZP1B	85-95	511/628,53	762/937,26	862/1060,26	940/1156,20	962/1183,26
ZP2	95-120	529/650,67	791/972,93	891/1095,93	965/1186,95	991/1218,93
ZP3	120-140	544/669,12	821/1009,83	921/1132,83	994/1222,62	1021/1255,83
ZP4	140-160	558/686,34	839/1031,97	939/1154,97	1024/1259,52	1039/1277,97
ZP5	160-180	576/708,48	884/1087,32	984/1210,32	1054/1296,42	1084/1333,32
ZP6	180-200	598/735,54	909/1118,07	1009/1241,07	1092/1343,16	1109/1364,07
ZP7	200-220	617/758,91	941/1157,43	1041/1280,43	1137/1398,51	1141/1403,43
ZP8	220-240	639/785,97	977/1201,71	1077/1324,71	1169/1437,87	1177/1447,71
ZP9	240-260	660/811,80	1013/1245,99	1113/1368,99	1210/1488,30	1213/1491,99
ZP10	260-280	680/836,40	1059/1302,57	1159/1425,57	1247/1533,81	1259/1548,57
ZP11	280-300	710/873,30	1112/1367,76	1212/1490,76	1306/1606,38	1312/1613,76

## WYPOSAŻENIE DODATKOWE

drzwi dwuskrzydłowe	<b>+50%</b>
opaski łączone pod kątem 90° – wersja C 90°	<b>30/36,90</b>

## SPOSOBY ŁĄCZENIA OPASEK

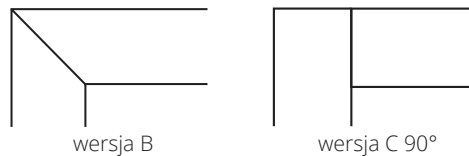

wersja B  
 zacięcie opasek na 45°  
 wersja C 90°  
 zacięcie opasek na 90°,  
 opaska pozioma i pionowa  
 16 mm

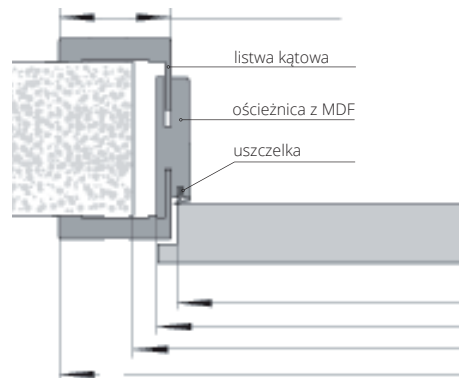

## WYMIARY

### OŚCIEŻNICA DIN

szerokość

drzwi jednoskrzydłowe

typ	S <sub>o</sub>	S <sub>d</sub>	S <sub>s</sub>	S <sub>op</sub>
„60”	676	646	618	786
„70”	776	746	718	886
„80”	876	846	818	986
„90”	976	946	918	1086

wysokość

	H <sub>o</sub>	H <sub>d</sub>	H <sub>s</sub>	H <sub>op</sub>
	2053	2043	2020	2113



# OŚCIEŻNICA REGULOWANA DIN DUO

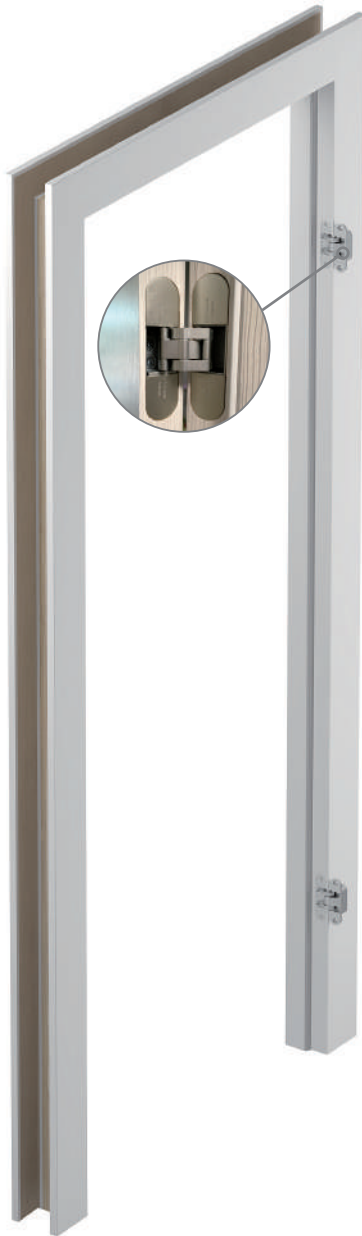

ościeżnica regulowana DIN DUO		UNI MAT PLUS	MALOWANE 001 biały RAL 9003	OM6 beż mat (NCS s2005Y50R)	FORNIROWANE 334 dąb	002 czarny (RAL 9005)
symbol	zakres [mm]			OM5 szary mat (RAL 7047)		0M9 indian rose NCSs4020-Y80R
ZD1	75-80	896/1102,08	1161/1428,03	1261/1551,03	1375/1691,25	1361/1674,03
ZD2	80-85	896/1102,08	1161/1428,03	1261/1551,03	1375/1691,25	1361/1674,03
ZD3	85-95	896/1102,08	1161/1428,03	1261/1551,03	1375/1691,25	1361/1674,03
ZD4	95-120	924/1136,52	1185/1457,55	1285/1580,55	1402/1724,46	1385/1703,55
ZD5	120-140	936/1151,28	1197/1472,31	1297/1595,31	1432/1761,36	1397/1718,31
ZD6	140-160	952/1170,96	1213/1491,99	1313/1614,99	1460/1795,80	1413/1737,99
ZD7	160-180	971/1194,33	1229/1511,67	1329/1634,67	1481/1821,63	1429/1757,67
ZD8	180-200	990/1217,70	1255/1543,65	1355/1666,65	1521/1870,83	1455/1789,65
ZD9	200-220	1011/1243,53	1278/1571,94	1378/1694,94	1560/1918,80	1478/1817,94
ZD10	220-240	1027/1263,21	1302/1601,46	1402/1724,46	1593/1959,39	1502/1847,46
ZD11	240-260	1045/1285,35	1320/1623,60	1420/1746,60	1632/2007,36	1520/1869,6
ZD12	260-280	1071/1317,33	1346/1655,58	1446/1778,58	1660/2041,80	1546/1901,58
ZD13	280-300	1089/1339,47	1375/1691,25	1475/1814,25	1716/2110,68	1575/1937,25

## WYPOSAŻENIE DODATKOWE

drzwi dwuskrzydłowe	<b>+50%</b>
opaski łączone pod kątem 90° – wersja C 90°	<b>30/36,90</b>

## SPOSOBY ŁĄCZENIA OPASEK



wersja B  
zacięcie opasek na 45°  
wersja C 90°  
zacięcie opasek na 90°,  
opaska pozioma i pionowa  
16 mm

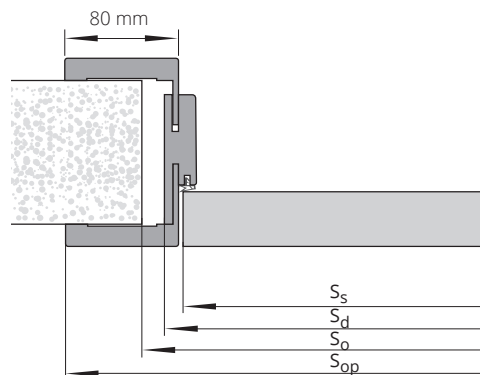

## WYMIARY

OŚCIEŻNICA DIN DUO					
szerokość					
drzwi jednoskrzydłowe					
typ	So	Sd	Ss	Sop	
„60”	690	652	625	792	
„70”	790	752	725	892	
„80”	890	852	825	992	
„90”	990	952	925	1092	
wysokość					
	Ho	Hd	Hs	Hop	
	2075	2063	2040	2133	

Sd – szerokość drzwi po zewnętrznej stronie ościeżnicy  
Sop – szerokość drzwi po wewnętrznej stronie opaski  
Ss – szerokość skrzydła  
So – szerokość otworu montażowego  
Hd – wysokość drzwi po zewnętrznej stronie ościeżnicy  
Hop – wysokość drzwi po zewnętrznej stronie opaski  
Hs – wysokość skrzydła  
Ho – wysokość otworu montażowego

# OŚCIEŻNICA REGULOWANA REVES



Sd – szerokość drzwi po zewnętrznej stronie ościeżnicy  
 Sop – szerokość drzwi po wewnętrznej stronie opaski  
 Ss – szerokość skrzydła  
 So – szerokość otworu montażowego  
 Hd – wysokość drzwi po zewnętrznej stronie ościeżnicy  
 Hop – wysokość drzwi po wewnętrznej stronie opaski  
 Hs – wysokość skrzydła  
 Ho – wysokość otworu montażowego

ościeżnica regulowana REVES		UNI MAT PLUS	MALOWANE 001 biały RAL 9003	OM6 beż mat (NCS s2005Y50R)	FORNIROWANE 334 dąb	002 czarny (RAL 9005)
symbol	zakres [mm]			OM5 szary mat (RAL 7047)		OM9 indian rose NCSs4020-Y80R
ZW1	75-95	1566/1926,18	1623/1996,29	1723/2119,29	1814/2231,22	1823/2242,29
ZW2	95-115	1577/1939,71	1636/2012,28	1736/2135,28	1829/2249,67	1836/2258,28
ZW3	115-135	1592/1958,16	1655/2035,65	1755/2158,65	1847/2271,81	1855/2281,65
ZW4	135-155	1604/1972,92	1670/2054,10	1770/2177,10	1865/2293,95	1870/2300,10
ZW5	155-175	1617/1988,91	1685/2072,55	1785/2195,55	1883/2316,09	1885/2318,55
ZW6	175-195	1632/2007,36	1701/2092,23	1801/2215,23	1901/2338,23	1901/2338,23
ZW7	195-215	1663/2045,49	1735/2134,05	1835/2257,05	1941/2387,43	1935/2380,05
ZW8	215-235	1674/2059,02	1751/2153,73	1851/2276,73	1955/2404,65	1951/2399,73
ZW9	235-255	1691/2079,93	1767/2173,41	1867/2296,41	1976/2430,48	1967/2419,41
ZW10	255-275	1704/2095,92	1784/2194,32	1884/2317,32	1995/2453,85	1984/2440,32
ZW11	275-295	1718/2113,14	1800/2214,00	1900/2337,00	2024/2489,52	2000/2460,00

## WYPOSAŻENIE DODATKOWE

trzeci zawias TE	225/276,75
zmiana kolorystyki zawiasu krytego TE na kolor biały lub czarny	120/147,60

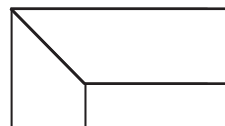

SPOSOBY ŁĄCZENIA OPASEK  
 opaski łączone pod kątem 45°, opaski 80 mm

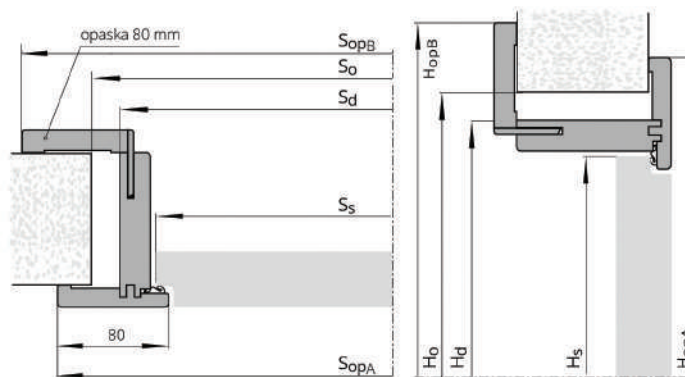

## WYMIARY

### OŚCIEŻNICA REGULOWANA REVES

szerokość

typ	Sd	SopA	Ss	So	SopB
„60”	676	766	625	705	816
„70”	776	866	725	805	916
„80”	876	966	825	905	1016
„90”	976	1066	925	1005	1116
„100”	1076	1166	1025	1105	1216

wysokość

typ	Hd	HopA	Hs	Ho	HopB
standard	2088	2133	2053	2105	2158

cena ościeżnicy netto/brutto (PLN, VAT 23%)





 **POL-SKONE<sup>®</sup>**

**DRZWI I OKNA**

*&*

 **KAGO**

e-mail: [kago@kago.pl](mailto:kago@kago.pl)

[www.kago.pl](http://www.kago.pl)  
[www.ambasadoor.pl](http://www.ambasadoor.pl)

